

SÉRIE Q

230-305 CH



VALTRA

YOUR WORKING MACHINE

NOUS TRAVAILLONS DUR POUR VOUS FACILITER LE TRAVAIL

Depuis près de 70 ans, Valtra travaille auprès des agriculteurs pour développer des tracteurs fiables, avec des technologies de pointe. Chez Valtra, notre mission est de comprendre et d'anticiper vos besoins afin de vous fournir l'expérience du meilleur tracteur possible. Les grandes exploitations et les entreprises de travaux agricoles exigent de la polyvalence, de la puissance et de la précision. En plus d'avoir besoin de la puissance nécessaire pour travailler avec n'importe quel outil en douceur et efficacement, vous avez besoin d'une machine qui utilise intelligemment cette puissance. Elle nécessite également une fiabilité hors-norme, une durabilité et un faible coût total de possession qui fera de votre entreprise un succès.

LA TOUTE NOUVELLE SÉRIE Q

La Série Q est un vrai rêve pour tout conducteur et se révèle être un plaisir à travailler. Elle offre la combinaison parfaite de puissance, de praticité, de précision et de performance pour une efficacité et une rentabilité accrues. La Série Q est un tracteur de qualité avec un Q majuscule. C'est pourquoi les concessionnaires certifiés Q sont les seuls professionnels qualifiés pour répondre à vos besoins. Ils détiennent les meilleures connaissances, le meilleur service et les meilleures capacités après-vente pour vous permettre de tirer le meilleur parti du coût total de possession de la Série Q et des avantages du Smart Farming.

Lorsque votre entreprise a besoin d'une machine suffisamment puissante pour accomplir toutes les tâches et utiliser tous les outils, le moteur 6 cylindres de 7,4 litres et la transmission CVT de la Série Q fournissent la puissance dont vous avez besoin quand vous en avez besoin. Grâce à un couple constant et à une puissance élevée, vous disposez toujours de la puissance nécessaire pour accomplir votre travail.

Avec une hauteur de seulement 334 cm (avec Valtra Guide) et un empattement de 305 cm, la Série Q est une bête parfaitement

proportionnée, stable dans les champs et douce sur la route.

Tout dans la Série Q est intelligemment conçu pour maximiser la visibilité et le confort tout au long de la journée - la cabine facilement accessible via les robustes marches en aluminium autonettoyantes, l'essuie-glace à 270 degrés, l'essuie-glace latéral, le capot plongeant, et les prises d'air et l'échappement intelligemment placés.

La technologie intelligente Valtra est réputée pour sa facilité d'utilisation. Elle est parfaitement intégrée au poste de conduite

et placée de manière ergonomique pour une commodité et une facilité d'utilisation optimale. Les profils utilisateurs SmartTouch permettent de passer d'un conducteur à l'autre et d'une tâche à l'autre rapidement et facilement. La télémétrie avancée permet une gestion de flotte et une intégration aux FMIS faciles et transparentes. Les données partagées avec les concessionnaires certifiés Q permettent de réaliser des diagnostics à distance afin de prévoir les besoins de maintenance à l'avance, assurant ainsi un temps de fonctionnement de 101 %. Faites-en plus et faites-le bien avec la Série Q.



SOMMAIRE

- 2 Nous travaillons dur pour rendre votre travail simple.
- 2 La toute nouvelle Série Q
- 4 Pense comme un Pro. Travaille comme une Bête.
- 6 **TRAVAILLE COMME UNE BÊTE : Puissance intelligente**
 - 8 Transmission fiable
 - 10 Suspension supérieure
 - 12 Puissant système hydraulique
 - 14 Travaillez tard. Travaillez léger.
 - 16 Une bête bien équilibrée
 - 18 Un confort complet
- 20 **PENSE COMME UN PRO : Technologies Intelligentes**
 - 22 La technologie au bout des doigts
 - 24 Gestion des machines
 - 26 Seulement du temps de travail
 - 28 Options Unlimited
 - 30 Spécificités techniques de la Série Q

PENSE COMME UN PRO

INTEGRATED SMART FARMING



La technologie intelligente est entièrement intégrée à la Série Q. Les technologies en cabine comme Valtra Guide, le contrôle de section avec la fonction Multiboom, la modulation de doses, la gestion des fourrières avec Valtra U-Pilot, SmartTurn et les fonctionnalités ISOBUS se contrôlent simplement avec l'interface SmartTouch primée, plus facile à utiliser que votre smartphone.

La télémétrie avancée avec Valtra Connect et les technologies telles qu'Agrirouter et TaskDoc Pro rendent la gestion de la flotte, la gestion des tâches et le travail avec le FMIS, fluides et efficaces. La Série Q est une machine intelligente et facile à utiliser, construite pour les professionnels.

TRAVAILLE COMME UNE BÊTE

Le moteur AGCO Power de 7,4 litres de la Série Q possède la cylindrée parfaite pour ce tracteur de grande puissance. La transmission CVT progressive, douce et efficace, dirige cette puissance au moment et là où elle est nécessaire. Une puissance maximale à bas régime signifie une traction douce et efficace tout en maintenant une économie de

carburant. La pompe hydraulique de plus de 200 litres et la capacité d'huile hydraulique exportable de 75 litres garantissent que la Série Q peut fonctionner avec n'importe quel outil. L'option hydraulique ECO permet d'atteindre un débit maximal à 1650 tr/min, faisant de la Série Q une bête intelligente et efficace.

7.4 L AGCO Power



PENSE COMME UN PRO. TRAVAILLE COMME UNE BÊTE.

La puissance sans contrôle est inutile. Vous devez avoir la possibilité d'appliquer cette puissance de manière efficace et efficiente. La Série Q est un tracteur de grande puissance doté de technologies pour accomplir toutes les tâches reliées au Smart Farming. Considérez cette machine comme un outil de précision ultime qui vous permettra d'augmenter votre productivité et votre rentabilité.

1. LA MEILLEURE DES BÊTES

**LE MEILLEUR TRACTEUR FORTE PUISSANCE
CONNECTÉ DU MARCHÉ.**

La qualité avec un Q majuscule ! La Série Q vous offre une performance sans égale combinée à une faible consommation de carburant grâce à une motorisation AGCO Power 7,4 litres dont la réputation n'est plus à faire, tout comme celle de sa transmission CVT. SmartTouch propose une expérience unique d'optimisation de la machine, au bout de vos doigts.

PAGE 6-8 ET PAGE 20-22

2. UN PRO DE LA PERFORMANCE ET DU PROFIT

**UNE BÊTE CONÇUE POUR VOTRE ACTIVITÉ,
AVEC PUISSANCE, INTELLIGENCE ET
POLYVALENCE, AU SERVICE DE VOTRE
PRODUCTIVITÉ.**

Savez-vous comment faire des économies ? La Série Q le sait ! Un coût total d'utilisation bas, une polyvalence remarquable et des technologies d'agriculture connectées embarquées pour travailler plus efficacement : nous vous présentons la Série Q. Un pro pour maximiser vos profits.

PAGE 8 ET PAGE 10

3. 101% DE TEMPS DE TRAVAIL ET DE CONTRÔLE

**VOTRE MACHINE DE HAUTE QUALITÉ MÉRITE
UN SERVICE DE HAUTE QUALITÉ.**

Seuls les concessionnaires certifiés sont qualifiés pour servir vos besoins et vous accompagner jour après jour. Ils sont les plus qualifiés pour vous offrir une offre de financement flexible et adaptée pour un contrôle total de vos coûts. Le tout complété par une expertise technique sans faille, connectée à 100 % pour vous garantir 101 % de productivité.

PAGE 26



4. CONFORT & EXPERIENCE UTILISATEUR

AGRÉABLE À UTILISER, SIMPLE À PRENDRE EN MAIN ET UN PLAISIR À TRAVAILLER.

Pour faire face aux longues journées de travail, rien n'est plus confortable que la cabine d'une Série Q. Paramétrez la colonne de direction en fonction de vos envies et découvrez une technologie simple d'utilisation au bout de vos doigts. La suspension de cabine AutoComfort fait de la Série Q une expérience de conduite unique et un plaisir à travailler.

PAGE 10 ET PAGE 18

5. L'AGRICULTURE D'AUJOURD'HUI ET DE DEMAIN

CONSTRUIT POUR UNE AGRICULTURE DURABLE.

La Série Q est un tracteur conçu autour de l'agriculture connectée, maximisant les rendements tout en minimisant les intrants. Il est assemblé en Finlande par la marque de tracteur la plus durable au Monde.

PAGE 20-26

6. UNE VISIBILITÉ JOUR ET NUIT, 365 JOURS PAR AN

TRAVAILLEZ QUELLES QUE SOIENT LES CONDITIONS. 7/7J, 24/24H.

Avec 6,2 mètres carrés de surface vitrée, un essuie-vitre balayant 270° et un package d'éclairage optimal, votre visibilité sera parfaite, quelles que soient les conditions.

PAGE 14

7. TRAVAILLEZ À 100 % DE CAPACITÉ AUX TÂCHES LOURDES, IL RÉPOND AVEC PRÉCISION.

Le débit hydraulique culminant à 200 litres/min, l'option ECO (débit maximum à régime réduit) et la capacité de réservoir d'huile exportable de 75 litres sont conçus pour les lourdes tâches.

PAGE 12



8. UNE BÊTE. À L'EMPREINTE LÉGÈRE.

UN TRACTEUR COMPACT QUI DEVIENT LOURD SI NÉCESSAIRE.

Un poids à vide de 9200 kg fait de la Série Q un tracteur agile et garantit une charge utile de plus de 6T !

PAGE 16

9. TRAVAILLEZ COMME VOUS LE VOULEZ !

GAGNEZ DU TEMPS ET PRÉSERVEZ VOTRE DOS AVEC TWINTRAC.

Avec Valtra TwinTrac, tournez le poste de conduite à 180° n'a jamais été aussi simple. Utilisez au maximum le potentiel des outils attelés sur le relevage arrière (groupe de fauche, ..) avec une visibilité sans égale.

PAGE 18

10. DES POSSIBILITÉS SANS LIMITES

PRESTIGE. PRODUCTIVITÉ. PROFITABILITÉ.

La vraie polyvalence, c'est Valtra Unlimited. Votre machine doit correspondre exactement à vos besoins, votre activité et vos envies.

PAGE 28

TRAVAILLE COMME UNE BÊTE : UNE INTELLIGENCE PUISSANTE

Le moteur puissant n'est que la partie émergée de l'iceberg. La puissance dont avez besoin de la Série Q est utilisée intelligemment et dirigée vers l'endroit où vous en avez besoin, quand vous en avez besoin. Le concept EcoPower est conçu pour les tractions lourdes. Le couple élevé et la robustesse du moteur AGCO qui a fait ses preuves, sont utilisés à bas régime et restent élevés sur toute la plage de 1500 à 1800 tr/min. La puissance maximale est atteinte à 1850 tr/min.

UN MOTEUR FIABLE

Le moteur AGCO Power 6 cylindres de 7,4 litres de la Série Q est un moteur populaire et reconnu, issu de la Série T Valtra. Des innovations intelligentes comme le turbo à géométrie non variable améliorent l'efficacité, tout comme le réglage du débit hydraulique qui assure un entretien facile et rentable. Le post-traitement des gaz d'échappement, à la fois sophistiqué et

robuste, permet non seulement de faire fonctionner le moteur plus proprement, mais aussi de réduire la congestion du moteur, pour un fonctionnement plus souple et des coûts d'entretien réduits. Sans recirculation des gaz d'échappement, le moteur de la Série Q reste propre et efficace. L'arrivée d'air est placée plus haut pour un air plus propre et plus frais.

PUISSANCE MAXIMALE. BAS RÉGIME.

Economisez du carburant et réduisez les émissions sans faire de compromis sur la puissance. Le concept Valtra de puissance maximale à bas régime, connu sous le nom d'EcoPower, est utilisé sur toute la gamme de la Série Q. Sur le Q305, la fonction de boost est systématiquement présente. Les autres modèles sont dotés d'une fonction de boost permettant de

fournir une puissance accrue lorsque vous en avez le plus besoin. La puissance de transport est parfaitement opérationnelle lorsque la vitesse au sol atteint 18 km/h, tandis que le boost Sigma Power est actif lors de l'utilisation à la prise de force et en déplacement. Sur le Q305, cette fonction est également disponible à l'arrêt.



PERFORMANCES MAXIMALES

Faites-en plus avec moins de stress pour vous et le moteur. Tout les modèles de la Série Q obtiennent des performances maximales à bas régime. La puissance maximale est atteinte à 1850 tr/min, et la puissance de sortie reste élevée et fiable sur la plage de 1500 à 1800 tr/min. Grâce à la fonction Permatorque, à bas régime (1000 à 1500 tr/min), la Série Q atteint un excellent couple de 1280 Nm !

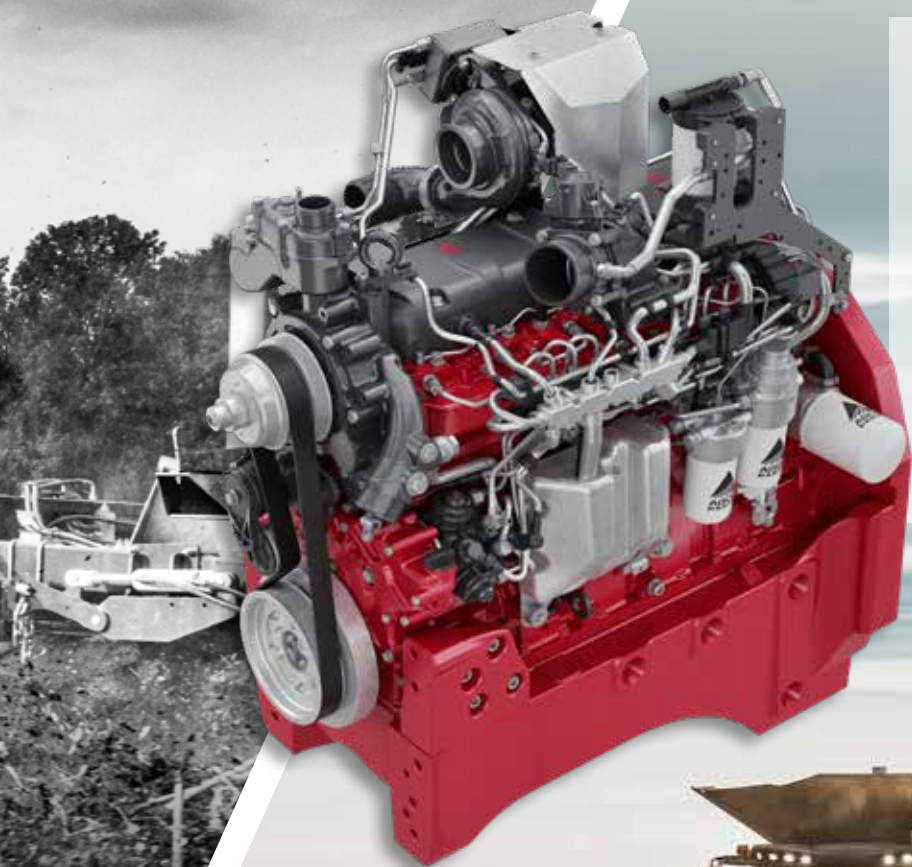
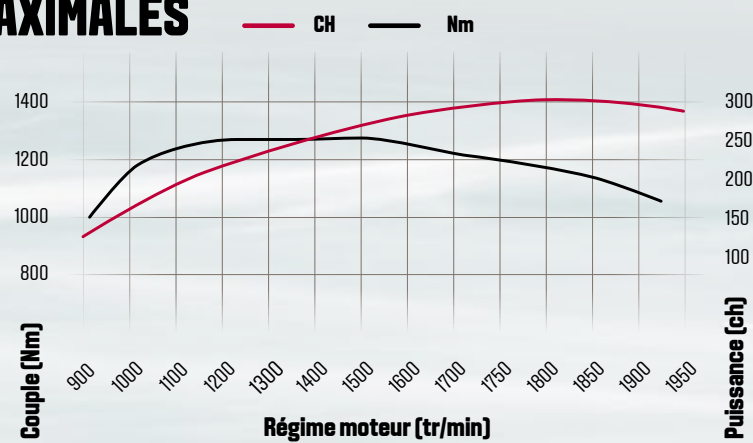

UNE TRANSMISSION SOUPLE

La transmission CVT de la Série Q a été conçue et développée en interne par AGCO, garantissant une parfaite adaptation avec Valtra.

UNE MOTORISATION SUR LAQUELLE VOUS POUVEZ COMPTER

La combinaison d'un moteur 6 cylindres reconnu et d'une transmission CVT fiable et éprouvée a donné naissance à une motorisation gagnante. Vous pouvez compter sur elle pour fournir la puissance dont vous avez besoin quand vous en avez besoin.

UNE TRANSMISSION INTELLIGENTE

La Série Q offre une conduite souple grâce à une transmission CVT intelligente qui offre une puissance progressive tout en douceur, même à bas régime, ce qui permet d'économiser du carburant. La puissance au moment où vous en avez besoin.

La chaîne cinématique est simple et facile d'utilisation grâce à l'interface SmartTouch. La transmission peut être utilisée en deux modes - manuel et automatique. Le mode automatique offre une facilité d'utilisation inégalée. En mode automatique, la gestion électronique de la transmission de la Série Q sélectionne automatiquement le régime moteur le plus bas pour maintenir la

consommation de carburant la plus faible qu'il soit. Vous travaillez comme vous le souhaitez et laissez le Q penser comme un Pro pour vous. Le conducteur règle simplement la vitesse à l'aide de la pédale de commande, du levier de commande ou du régulateur de vitesse, selon ses préférences et de la tâche à accomplir. Avec la fonction droop, l'opérateur peut modifier le comportement du tracteur pour un comportement encore plus économique ou intensif afin d'économiser du carburant ou du temps, selon vos préférences en matière d'économie.

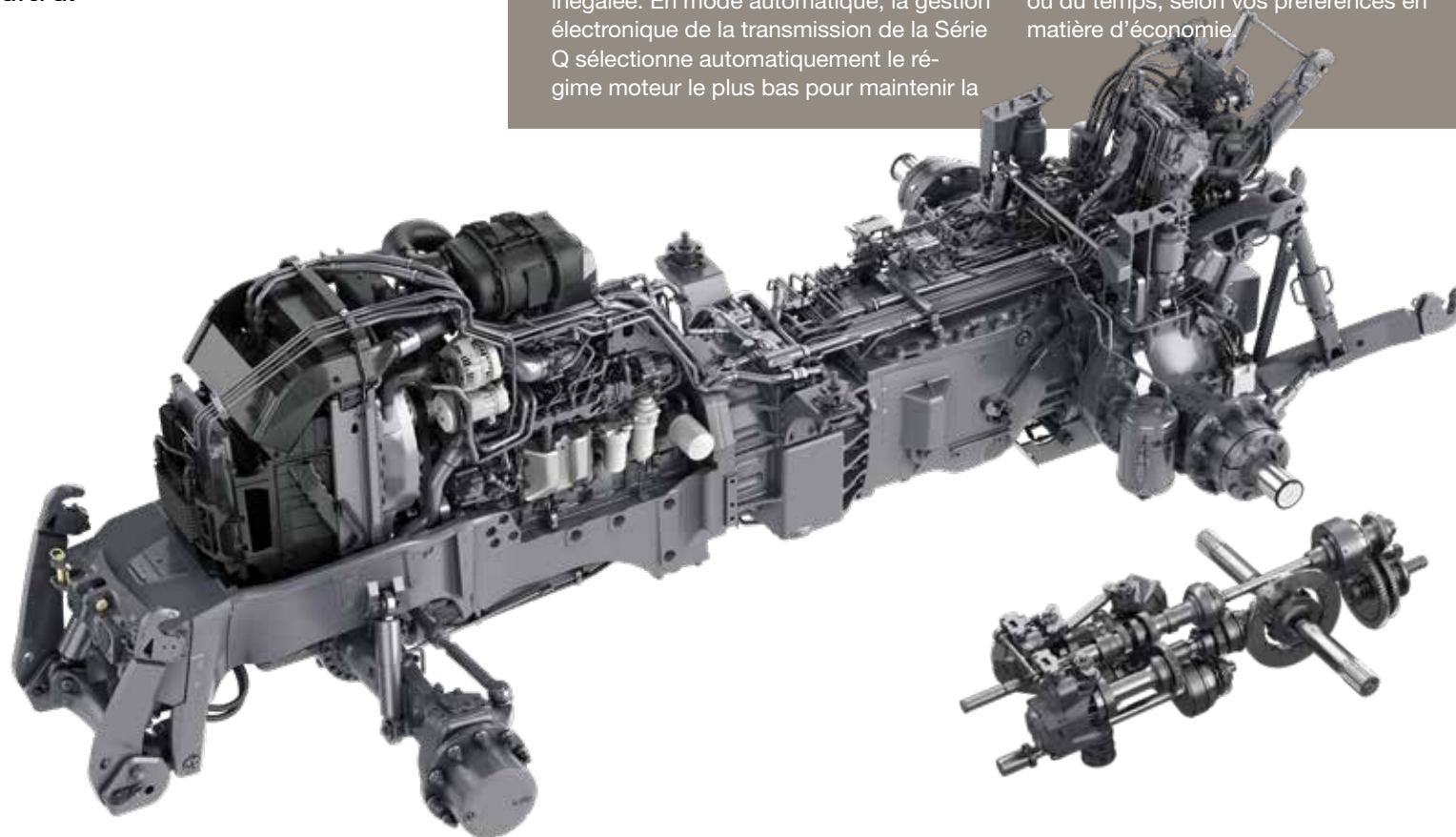



EFFICACE AU CHAMP. ÉCONOME EN CARBURANT.

Vous pouvez facilement faire travailler la Série Q de la manière la plus efficace possible. Lorsque vous avez besoin de plus de puissance, en mode automatique, le moteur augmente automatiquement le régime pour s'adapter à la charge de travail. Lorsque la puissance requise diminue, le régime du moteur diminue automatiquement, ce qui per-

met d'économiser du carburant. La transmission CVT dispose de deux zones de travail, A et B, qui démarrent toutes deux à 0 km/h. La zone A est conçue pour les travaux aux champs et les tâches de traction lourdes, tandis que la zone B est idéale pour la conduite sur route. La vitesse en marche arrière peut atteindre 38 km/h.

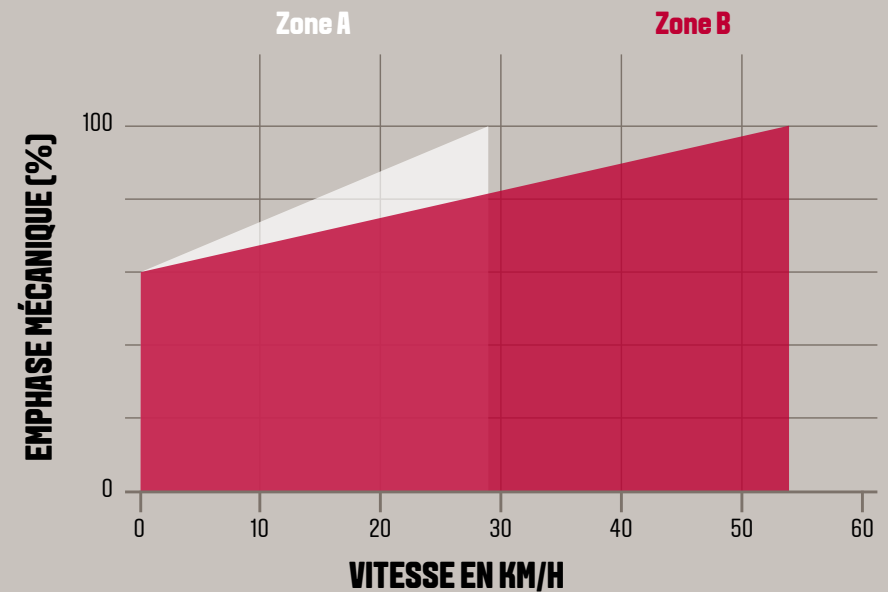

LA CONDUITE LA PLUS DOUCE TOUT AU LONG DE LA JOURNÉE

Il suffit de s'asseoir, de se détendre et de laisser la Série Q faire le travail ! La transmission CVT garantit le bon régime moteur pour tous les travaux. Dans la plupart des cas, ce régime est

inférieur à 1 500 tr/min. Cela permet de maintenir une faible consommation de carburant tout en conservant la capacité de franchir facilement les pics de charge.

UNE SUSPENSION PNEUMATIQUE AIRES+

Chez Valtra, nous considérons que votre confort est notre responsabilité. De longues journées aux champs et sur la route ne doivent pas vous épuiser. Votre environnement de travail doit être relaxant, sûr et confortable. La toute nouvelle Série Q est conçue autour du conducteur avec une cabine à suspension pneumatique et des sièges de haut confort pour offrir un maximum de confort et d'ergonomie tout au long de la journée.



LE CONFORT TOUTE LA JOURNÉE

La Série Q est équipée du système de suspension de cabine AutoComfort en option qui s'adapte automatiquement et instantanément aux différentes conditions et situations de conduite.

AutoComfort utilise le système CANbus Valtra pour communiquer en permanence entre les amortisseurs, les capteurs de

position et la boîte de commande, ajustant ainsi la rigidité des amortisseurs en permanence, en fonction des données de mouvement du capteur de position et des informations sur la position de l'inverseur et des freins fournies par le CANbus.

Les ressorts pneumatiques de la cabine maintiennent une hauteur constante quelle que soit la charge.



SUSPENSION DE PONT AVANT AIRES

Valtra a plus de 25 ans d'expérience avec les ponts avant à suspension pneumatique. La suspension pneumatique Aires offre une conduite souple et absorbe les chocs des routes et des champs irréguliers, en gérant une traction élevée avec une oscillation suspendue de +/- 9 degrés et une course de suspension de +/- 50 mm.

UNE MECANIQUE ROBUSTE

Le fonctionnement de la suspension est optimal et il n'y a pas de points de maintenance, car la mécanique de la suspension est aussi robuste et simple que possible avec deux coussins d'air, une régulation automatique du niveau et des amortisseurs robustes. Le long pont suspendu avec un appui au milieu du châssis stabilise les mouvements.



CONDUIRE SUR UN NUAGE

La suspension Aires vous donne une véritable sensation de "conduire sur les nuages". Le système fonctionne aussi bien avec des charges légères que lourdes, et même avec des charges qui varient constamment comme lors de l'utilisation du chargeur frontal. Contrairement à d'autres tracteurs de forte puissance, la Série Q Valtra est bien adaptée pour l'utilisation du chargeur frontal.

UNE CONDUITE SOUPLE, QUEL QUE SOIT LE TEMPS

Contrairement à l'huile, l'air ne souffre pas de changements de fluidité en fonction des variations de température. Cela signifie qu'avec la suspension Aires, vous pouvez être assuré que votre conduite sera constamment souple, même pendant les chaudes journées d'été ou les plus froides journées d'hiver.

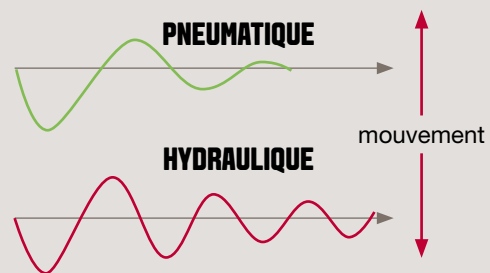

UN HYDRAULIQUE PUISSANT

La Série Q est dotée d'une pompe Load Sensing conçue pour les travaux les plus lourds, pour travailler avec de gros outils - avec de gros besoins. Le réservoir d'huile hydraulique séparé a une capacité d'huile exportable de 75 litres. La totalité de cette capacité est disponible pour les outils. Les raccords hydrauliques sont faciles à mettre et défaire grâce aux leviers de décompression faciles d'utilisation.

TRAVAILLER À PLEIN RENDEMENT

La Série Q est une bête qui peut soulever 4800 kg à l'avant et 10800 kg à l'attelage arrière. La pompe hydraulique standard délivre plus de 200 l/min au régime nominal du moteur et, avec l'option ECO, ce débit est atteint à 1650 tr/min. Comme il s'agit d'un vrai Pro, toutes les commandes

hydrauliques sont gérées électroniquement à partir de l'interface SmartTouch et leurs fonctions et paramètres peuvent être intégrés dans le système de gestion des manœuvres en bout de champ U-pilot, complet et facile d'utilisation.





DES ATTELAGES FACILES

La Série Q offre une sélection complète d'attelages pour les différents besoins des utilisateurs et les différents secteurs du marché.



PRISE DE FORCE : EN MARCHÉ !

La prise de force robuste à deux vitesses peut être facilement commandée depuis l'interface utilisateur SmartTouch ou depuis l'extérieur grâce aux commandes situées sur le garde-boue. L'embout de la prise de force est interchangeable.



CREEZ DES LIENS COMME UN PRO

La Série Q est conçue pour travailler avec des outils de grande taille. L'attelage 3 points HD est bien conçu, avec une forme géométrique solide et des vérins de levage de 100 mm. Les deux tiges de levage ont deux positions. En position la plus avancée, elles ont une force de levage maximale de 10,0 t, tandis qu'en position la plus reculée, cette force est portée à 10,8 t.

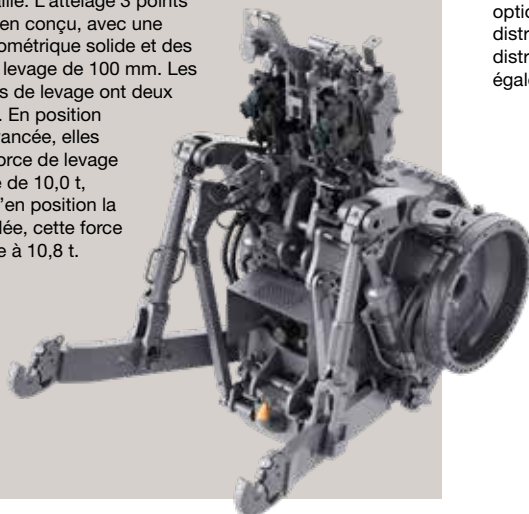

DISTRIBUTEURS HYDRAULIQUES

À l'arrière de la Série Q, il y a jusqu'à 5 distributeurs entièrement réglables. Les distributeurs standard ont un débit de 120 l/min, et les distributeurs "highline" en option ont un débit de 140 l/min ainsi qu'un levier de décompression. Le raccord et le débranchement des connexions hydrauliques se fait facilement. Toutes les options permettent de combiner une puissance supérieure. Le relevage avant, les distributeurs avant et même les chargeurs frontaux peuvent être contrôlés avec 4 distributeurs électroniques entièrement réglables. La fonction de retour libre est également disponible à l'avant.

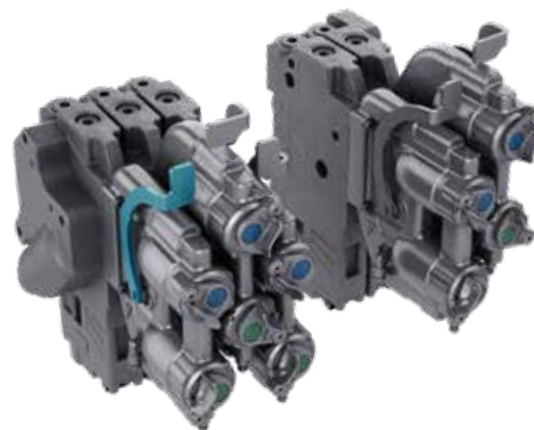

TRAVAILLEZ PLUS TARD. TRAVAILLEZ PLUS LÉGÈREMENT.

Transformez la nuit en jour grâce aux options d'éclairage complètes et intelligentes de la Série Q. En plus de l'ensemble complet de feux de travail à LED, des feux de route à LED de qualité supérieure sont également disponibles. Les élégants feux de jour à LED sont de série.

L'automatisation et le contrôle intelligents de l'éclairage avec SmartTouch vous permettent de voir ce que vous faites et de vous concentrer sur la tâche à accomplir.

VISIBILITÉ 365 JOURS ET NUITS

En travaillant de longues heures le soir, vous devez voir plus que ce qui se trouve devant vous. Vous avez besoin de voir tout ce qui vous entoure. Les feux de jour à LED sont conformes aux normes routières, s'allument et s'éteignent automatiquement en fonction des autres feux sélectionnés. Les phares supérieurs en deux parties offrent un éclairage supérieur et peuvent être utilisés en position basse (feux de croisement) et haute (feux de route).

Les phares de travail sont judicieusement montés autour du tracteur pour fournir un éclairage à 360 degrés. Les phares de travail à LED intégrés à l'avant du tracteur, sous la forme d'un bâton de hockey, offrent un éclairage combiné de 8000 lumens là où vous en avez le plus besoin. Les huit autres phares de travail fournissent un éclairage brillant tout autour du tracteur.

L'option de cabine SkyView comprend deux phares de travail supplémentaires montés à l'arrière. Un autre détail intéressant est la lampe de poche/torche détachable qui se trouve juste à l'intérieur de la cabine.

Bien sûr, les possibilités d'éclairages ne s'arrêtent pas là. Avec une gamme de projecteurs de travail et de sécurité supplémentaires disponibles au studio Unlimited, les possibilités sont infinies.





SOYEZ VU. SOYEZ EN SÉCURITÉ.

La toute nouvelle Série Q est dotée de deux clignotants arrière intégrés à la cabine pour une sécurité accrue, tout en conservant un aspect élégant.



VISIBILITÉ À 360 DEGRÉS DE JOUR COMME DE NUIT

Les feux de travail intégrés à l'avant, sur les côtés, à l'arrière et dans la cabine sont soigneusement positionnés pour offrir une visibilité totale à 360 degrés tout au long de la nuit.



UNE LIAISON SÛRE ET SIMPLE

À l'arrière du tracteur, un feu d'attelage dédié est soigneusement positionné pour fournir une lumière claire et vive afin que vous puissiez atteler en toute simplicité, quelle que soit l'heure de la journée.



VOYEZ CE QUE VOUS FAITES

Des détails petits mais intelligents font toute la différence ! Comme les feux de marches à LED qui éclairent votre entrée dans la cabine pour un accès sûr et facile.



L'ÉCLAIRAGE INTELLIGENT

La configuration des feux de travail peut être gérée rapidement et facilement à partir du terminal SmartTouch. Cependant, la Série Q offre également plusieurs options automatisées qui vous facilitent la vie. Les gyrophares automatiques s'allument d'eux-mêmes lorsque le tracteur se déplace à plus de 25 km/h. De même, les feux de virage s'enclenchent automatiquement lorsque le tracteur tourne, et les feux de travail arrière s'allument automatiquement en marche arrière. La fonction "follow-me-home" de la Série Q maintient les phares de travail avant allumés pendant 30 secondes, après avoir quitté la cabine.



UNE BÊTE ÉQUILIBRÉE

Minimisez le compactage du sol et maximisez les rendements. Avec un poids opérationnel de 9200 Kg et un PTAC de 16 T, la Série Q est une bête agile avec une énorme charge utile. La faible hauteur, l'empattement long et le châssis léger confèrent à la Série Q un excellent centre de gravité bas. Grâce à un large éventail d'options de lestage, la bête peut être lourde lorsque vous en avez besoin - il suffit de configurer la Série Q en fonction de l'outil et de la tâche à accomplir. Vous pouvez répartir le poids en conséquence tout en évitant un compactage inutile du sol.

IMPACT MINIMAL. RENDEMENT MAXIMUM

De la base au sommet, votre sol est votre meilleure ressource. Une meilleure santé du sol signifie de meilleurs rendements. Lorsque le sol se compacte, il devient moins poreux. Cela a un impact négatif sur le drainage, l'échange de gaz entre l'air et le sol, et finalement sur le microbiome du sol. Une structure de sol et un microbiome sains sont directement liés à une meilleure santé des plantes et à des rendements plus élevés. Éviter le compactage du sol doit donc être une priorité.

La Série Q est une grosse bête qui ménage le sol. Lorsque des tracteurs lourds roulent sur un sol friable, ils s'enfoncent en créant une crête de terre sur le bord d'attaque du pneu qui crée une résistance. Grâce à son faible poids, la Série Q s'enfonce moins dans le sol. Par conséquent, l'effet de bulldozer, c'est-à-dire l'accumulation de terre devant la roue, est réduit. Même un léger enfoncement de 1 cm peut avoir un impact de 10 % sur la consommation de carburant.

La répartition du poids est parfaitement équilibrée grâce à la division 41% essieu avant / 59% essieu arrière. Les options de lestage permettent aux conducteurs de répartir le poids sur le tracteur en fonction des besoins des différentes tâches et outils. Cela évite le glissement et le matraquage du sol. Les systèmes de télégonflage des pneus en option augmentent la surface des pneus en contact avec le sol, en fonction des conditions, ce qui minimise le compactage.

Même un léger compactage peut avoir des conséquences néfastes au fil du temps. Les technologies intelligentes telles que Valtra Guide et Section Control sont disponibles pour la Série Q. Ces technologies vous permettent d'utiliser les mêmes lignes de guidage année après année sans dérive et d'en faire plus, en moins de passages. En réduisant la pression sur le sol, on réduit la compaction et on augmente les rendements.



CHOIX DE LESTAGE

Les options de lestage avant de 600 kg à 2400 kg et le lestage par masse ventrale vous permettent de configurer la Série Q exactement comme vous le souhaitez pour travailler avec des outils de grande taille ou pour travailler en toute légèreté lorsque vous en avez besoin. Les masses des roues arrière peuvent facilement être ajoutés pour maintenir une bonne traction.



OPTIONS DE LESTAGE



Lestage ventral
180kg



Masse avant
600kg



Masse avant
600kg + 600kg



Masse avant
2400kg



Masse de roues arrière
250kg de chaque côté



Masses de roues arrière
250kg + 250kg,
de chaque côté



CONFORT COMPLET

La Série Q est un plaisir à travailler et un rêve pour tout conducteur. Elle est également un Pro en matière de confort et de sécurité. La combinaison de l'excellente position de conduite, de la grande surface vitrée et du positionnement astucieux de l'échappement et d'autres éléments, permettent à l'opérateur d'avoir une vue claire et dégagée tout au long de la journée. Plus besoin de se tordre et de se tourner dans le siège pour avoir une bonne vue. Vous terminerez votre journée de travail en aussi bonne condition que lorsque vous l'avez commencée. Des détails de conception astucieux, comme les rangements pratiques et la grande glacière, se combinent à l'intérieur haut de gamme et à l'excellente climatisation, cela rendra votre environnement de travail aussi confortable et efficace que possible.

La Série Q réduit considérablement le stress lié à l'utilisation d'un tracteur de forte puissance pendant de longues journées. Grâce aux technologies intégrées du Smart Farming, les conducteurs peuvent profiter pleinement de Valtra Guide pour se laisser guider dans le champ et, avec SmartTurn, tourner automatiquement le tracteur en bout de champ.

CONÇU POUR VOUS

S'inspirant de la cabine de la Série T, populaire et éprouvée, Valtra a conçu la Série Q pour qu'elle soit ergonomique et offre au conducteur un confort tout au long de la journée. Dès que vous entrez dans la cabine à suspension pneumatique en en y accédant par les 4 marches faciles d'accès, vous remarquez la qualité et

l'attention portée aux détails. Les 6,2 m² de surface vitrée offrent une visibilité inégalée, renforcée par l'essuie-glace avant à 270 degrés et l'essuie-glace latéral à 180 degrés. La sensation de professionnalisme se poursuit lorsque vous vous asseyez dans le siège climatisé (option), qui s'adapte automatiquement au poids du conducteur.

L'environnement de travail de la Série Q est personnalisable physiquement et numériquement pour maximiser votre confort et votre productivité. Le volant se règle rapidement et facilement à l'aide de la pédale d'inclinaison du volant. De même, les profils de conducteur SmartTouch peuvent être enregistrés et facilement retrouvables lors du changement de poste.

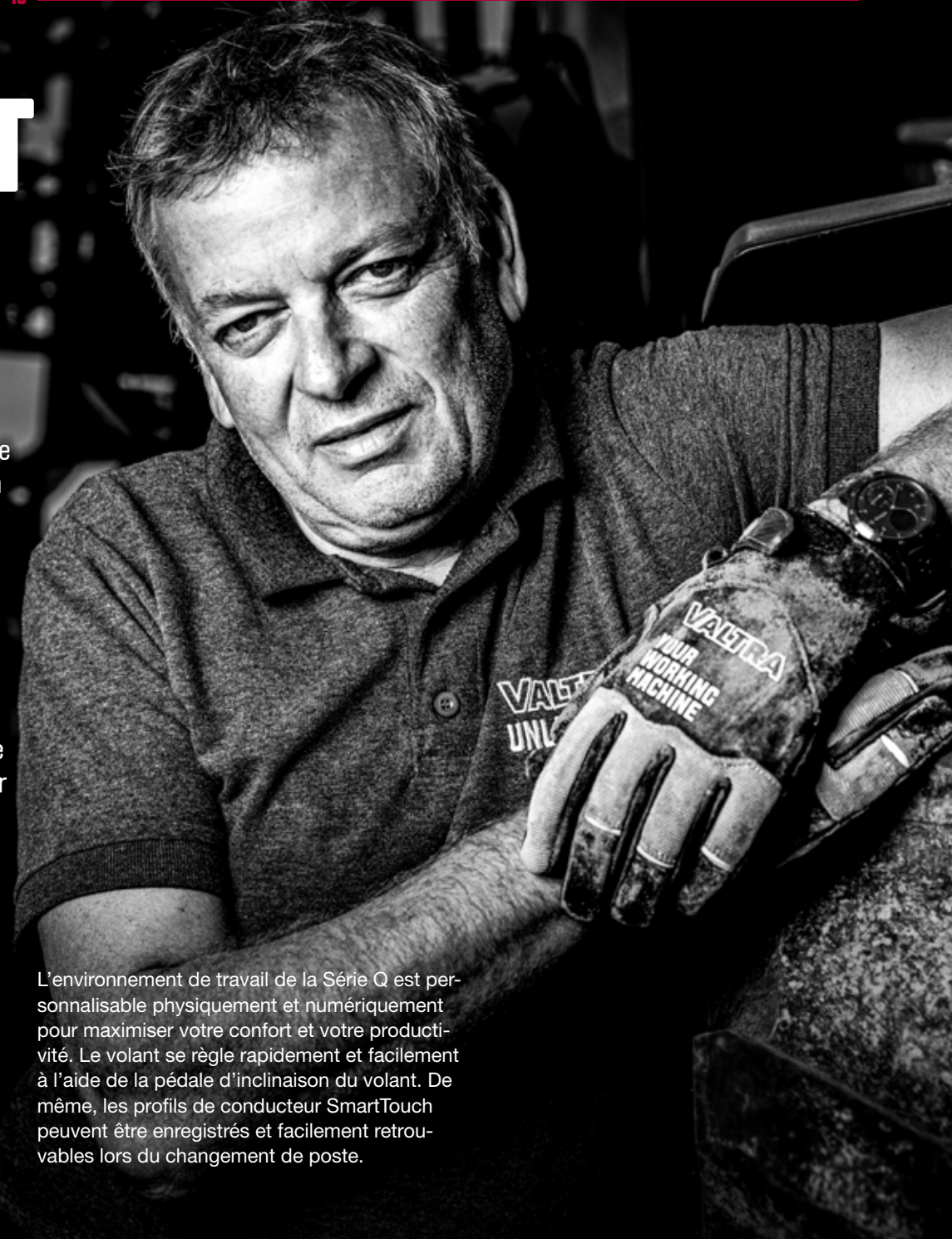

VOTRE CONFORT AVANT TOUT

GARDEZ LA TÊTE FROIDE

La Série Q dispose de solutions innovantes en matière de climatisation. Le chauffage provient de la zone des jambes et s'élève pour chauffer toute la cabine. Tandis que le refroidissement vient de la partie supérieure du corps, ce qui vous aide à garder la tête froide. Au total, 12 bouches d'aération assurent une distribution homogène de l'air frais dans la cabine.



SIÈGES HAUTS DE GAMMES

Le siège du conducteur offre un confort sans compromis et une multitude de réglages personnalisables. Les trois niveaux de spécification du siège comprennent le chauffage, tandis que la spécification la plus élevée (Evolution) comprend également le refroidissement. Lorsqu'il est replié, le siège du passager peut également servir de tablette pour le conducteur.

INTERIEUR PREMIUM

L'intérieur Premium de la Série Q inclut un volant cuir ainsi qu'une ambiance anthracite du ciel de toit aux éléments de cabine, intégrant des touches de chrome. Chargez votre téléphone pendant que vous travaillez grâce au support de téléphone intégré et ses deux ports USB de chargement développant 18W (de 0 à 80 % en 35 min sur smartphone compatibles).

SKYVIEW

La cabine Skyview, à la pointe de la technologie, est conçue pour répondre aux besoins exigeants des entrepreneurs. La grande fenêtre en polycarbonate avec essuie-glace offre une vue inégalée sur les grues et les outils montés sur le côté. La cabine est entièrement protégée par le système FOPS pour une sécurité accrue.



UN RANGEMENT RÉFRIGÉRÉ POUR LES JOURNÉES LES PLUS CHAUDES

La Série Q intègre un rangement réfrigéré pour conserver votre repas et boisson au frais pendant les journées les plus chaudes.

TWINTRAC

Profitez pleinement de ses capacités de levage, de son système hydraulique complet et de sa prise de force renforcée en utilisant la Série Q en marche arrière grâce au système innovant de conduite en poste inversé TwinTrac monté en usine. TwinTrac permet de gagner du temps, d'économiser du carburant, d'éviter les blessures dues aux efforts et d'améliorer l'efficacité grâce à une maniabilité accrue et une visibilité inégalée.



INVERSEUR REVOLUTIONNAIRE

La nouvelle conception du levier d'inverseur est une révolution en matière de facilité d'utilisation. Revenant automatiquement en position centrale après avoir sélectionné la position de conduite, il est facile de passer à la commande du levier d'inverseur sur le SmartTouch, ce qui signifie que le conducteur n'a plus besoin d'engager séparément l'inverseur lorsqu'il utilise le TwinTrac.



PENSE COMME UN PRO : UNE TECHNOLOGIE INTELLIGENTE

L'agriculture connectée est essentielle pour développer une agriculture efficace, profitable et durable. Innovante et simple d'utilisation, l'interface SmartTouch met l'agriculture connectée au bout de vos doigts. Les tâches sont réalisées en toute simplicité grâce à des gestes simples et familiers : toucher et faire défiler .. comme un smartphone, en plus simple ! Les tâches et les paramètres du conducteur peuvent être partagés grâce aux profils intégrés au terminal, quel que soit le conducteur, il sera capable d'exploiter le tracteur à 100 % !



SMARTTOUCH

La reconnue interface utilisateur SmartTouch est un environnement de travail conçu pour être ergonomique et intuitif. Il regroupe un écran 9 pouces particulièrement simple et intuitif à utiliser. Le levier multifonctions met au bout de vos doigts les fonctions les plus avancées via un design ergonomique, vous permettant de contrôler de nombreuses fonctions telles que le relevage, les distributeurs et la transmission, en toute simplicité ! Une compatibilité ISOBUS offre la possibilité de transformer l'accoudeur en interface de contrôle de l'outil.



LES FOURRIÈRES SANS SOUCIS !

Valtra SmartTouch offre le système de gestion des fourrières des plus simples et complets du marché. Avec Auto U-Pilot, vous pouvez configurer votre séquence en enregistrant en direct les actions effectuées au travail, ou les programmer à l'arrêt via l'écran tactile 9 pouces. Les boutons M1, M2 et M3 peuvent être programmés pour trois séquences totalement distinctes, qui peuvent gérer jusqu'à 24 opérations. Le tout est sauvegardé dans les profils chauffeurs ou activités (ex. Labour, ..)

UN JOYSTICK QUI EST UNE JOIE À UTILISER !

Le design innovant du Valtra SmartTouch intègre un joystick hydraulique programmable pour les outils attelés à l'avant comme à l'arrière. La troisième et quatrième fonction programmable permet d'utiliser rapidement vos fonctions favorites, tout en utilisant le joystick.

CONTRÔLES MULTIMEDIA

Prenez vos appels et gérez vos médias (radio, musique) depuis l'interface SmartTouch avec l'intégration du téléphone.

VOTRE TICKET POUR LA PREMIERE CLASSE.

Avec SmartTouch, SmartTouch Extend et l'écran intégré dans le pilier avant droit, la cabine de la Série Q se transforme en un cockpit intelligent affichant toutes les informations dont vous avez besoin pour travailler efficacement, confortablement et de manière productive



LE SECOND ÉCRAN SMARTTOUCH EXTEND !

Le terminal additionnel SmartTouch Extend est une combinaison parfaite avec SmartTouch pour les applications ISOBUS avancées. Configurez et affichez les paramètres de votre outil ISOBUS ou le contenu de votre guidage Valtra Guide au doigt et à l'oeil ! SmartTouch Extend peut aussi être utilisé en tant que moniteur de caméra supplémentaire.



ECRAN DE CAMERA

Améliorez votre visibilité en utilisant SmartTouch comme un écran de camera, au déclenchement automatique à la marche arrière.



ECRAN DE PILIER

L'écran vertical haute définition intégré au pilier avant droit tombe parfaitement sous les yeux du chauffeur, en faveur de son confort et de la sécurité d'utilisation. Des graphiques clairs se chargent de mettre en valeur toutes les informations dont le chauffeur a besoin pour travailler. Les paramètres clés sont ajustés de manière intuitive grâce à une molette intégrée dans la colonne de direction. Sur route, les informations essentielles sont mises en valeur tandis que celles secondaires sont masquées, afin que l'utilisateur puisse se concentrer sur sa conduite.

HAUT

Le haut de l'écran diffuse les informations essentielles telles que la vitesse, l'heure, le régime moteur et les niveaux de carburant mettant en valeur les informations dont vous avez besoin pour travailler. Si besoin, le reste des informations peuvent être estompées pour minimiser les distractions.

BAS

La portion centrale et basse de l'écran se charge d'informer l'opérateur quant au statut de la transmission, des performances du tracteur ainsi que les paramètres de transmission CVT et les vitesses mémorisées. L'opérateur peut configurer les deux parties basses de l'écran pour diffuser ce qui lui est essentiel, concernant ses tâches et ses besoins.

INFORMATIONS ET VOYANTS

Les informations et voyants sont intégrés sur deux rangs via des avertisseurs LED apparaissant au besoin, avertissant l'opérateur de potentiels problématiques, augmentant le temps de travail !



LA TECHNOLOGIE DU BOUT DES DOIGTS

Le Valtra Série Q est le Pro du Smart Farming, il rendra votre travail plus facile, plus rapide, plus efficace et plus productif. Les technologies du Smart Farming Valtra fonctionnent ensemble de manière transparente - Valtra Guide, ISOBUS, Section Control avec la fonction Multiboom, Variable Rate Control, Valtra Auto U-Pilot, et SmartTurn, pour améliorer la précision, la rentabilité et la durabilité de votre travail.

Toutes les fonctionnalités Smart Farming sont contrôlées intelligemment et simplement à partir de l'interface SmartTouch. Les profils de tâches peuvent être stockés de sorte qu'il suffit de quelques mouvements et de quelques tapotements pour lancer vos tâches. Votre concessionnaire certifié Q possède une connaissance approfondie du Smart Farming et il est là pour s'assurer que vos fonctions Smart Farming soient installées et opérationnelles immédiatement.

LA PRÉCISION EST SYNONYME DE PROFITS

Valtra Guide est la clé du Smart Farming. Mais c'est vous qui réalisez des profits grâce à la précision d'application de doses du système Variable Rate Control, vous permettant ainsi de réaliser des bénéfices.

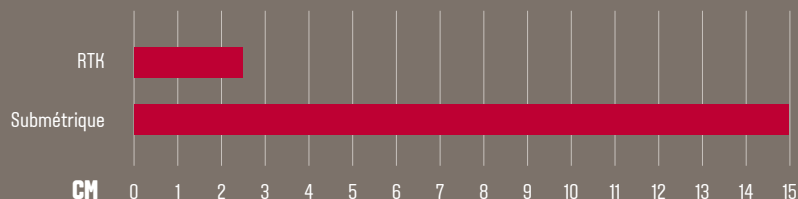

OPTIONS DE RECEPTEURS

Valtra propose deux alternatives de récepteurs GNSS (Global Navigation Satellite System). Faites votre choix entre un récepteur Novatel Smart7 ou Trimble AG-482 en fonction de vos besoins. Les deux offrent une précision pouvant atteindre un niveau centimétrique (+/- 2 cm) et sont compatibles avec Valtra Guide.

VALTRA GUIDE

Valtra Guide, notre solution d'auto-guidage, est la plus facile à utiliser du marché. Elle a été développée sur la base des retours réels de nos utilisateurs. Le guidage automatique fait appel au GPS pour suivre les lignes de guidage avec précision et réduire les chevauchements, ce qui vous fait gagner du temps, du carburant et de l'argent. En minimisant le besoin de conduire, les conducteurs, qu'ils soient nouveaux ou plus expérimentés, peuvent se concentrer sur l'outil et le travail à accomplir, augmentant ainsi la précision et la sécurité tout en diminuant la fatigue, les chevauchements et le temps passé sur le terrain.

Avec Valtra Guide, l'enregistrement et la création de lignes de guidage et de bordures de champs sont faciles. En configurant précisément les lignes de guidage et en les respectant, le compactage du sol est réduit, améliorant ainsi la santé du sol et les rendements.



SYSTÈME DE GESTION DES MANŒUVRES EN BOUT DE CHAMP AVEC VALTRA AUTO U-PILOT

Grâce à l'Auto U-Pilot, vous pouvez lancer votre séquence de gestion des fourrières automatiquement lorsque le tracteur passe sur une ligne de fourrière définie, ce qui rend le travail à la fois parfaitement précis et facile.

SMARTTURN

Avec SmartTurn, le travail au champ est entièrement automatisé, ce qui permet au conducteur de se concentrer sur l'outil et la tâche à effectuer. Choisissez le mode de demi-tour automatique adapté pour minimiser la compaction du sol et augmenter la vitesse et la productivité. Nous recommandons de combiner la fonction Valtra Auto U-Pilot avec la fonction SmartTurn, car chaque passage et chaque virage seront totalement cohérents. On peut ainsi éviter les virages inutiles et les erreurs de chevauchement tout en rendant le travail aussi facile que possible en diminuant le stress et la fatigue des longues journées passées au champ.



VALTRA SECTION CONTROL : COUPURES DE TRONÇONS AVEC MULTIBOOM

Valtra Section Control est le système de contrôle de sections le plus facile à configurer et à exploiter du marché. Il active et désactive automatiquement les sections de rangs et de rampes pour éliminer les chevauchements et éviter les écarts. La fonction Multiboom permet de contrôler jusqu'à trois rampes d'outils ISOBUS en même temps. Section Control facilite la planification, l'enregistrement et le rappel des tâches et des réglages pour chaque champ, vous offrant ainsi une grande précision, même avec des outils de grande taille et même par faible visibilité. Section Control fonctionne avec tous les outils ISOBUS compatibles, conformes à la norme ISO 11783 et prenant en charge la fonctionnalité Section Control.

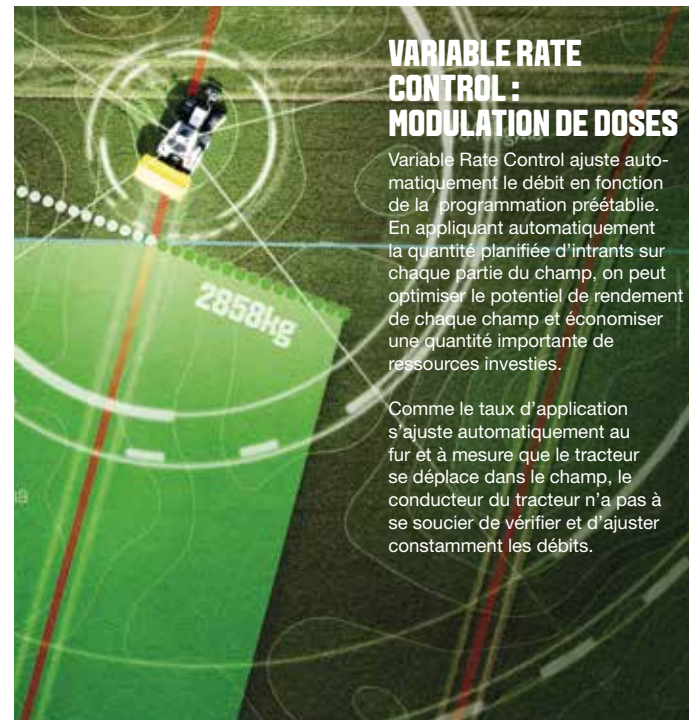

VARIABLE RATE CONTROL : MODULATION DE DOSES

Variable Rate Control ajuste automatiquement le débit en fonction de la programmation préétablie. En appliquant automatiquement la quantité planifiée d'intrants sur chaque partie du champ, on peut optimiser le potentiel de rendement de chaque champ et économiser une quantité importante de ressources investies.

Comme le taux d'application s'ajuste automatiquement au fur et à mesure que le tracteur se déplace dans le champ, le conducteur du tracteur n'a pas à se soucier de vérifier et d'ajuster constamment les débits.

ISOBUS

Avec le Valtra SmartTouch et ISOBUS, vous pouvez travailler avec n'importe quel outil compatible ISOBUS, de n'importe quelle marque. SmartTouch connecte rapidement et facilement vos outils, il vous offre un haut niveau de précision que l'agriculture de précision exige. L'ISOBUS standard (ISO 11783) est ce qui rend cela possible. ISOBUS rend les outils compatibles "Plug and Play". Ainsi, lorsque vous connectez l'outil à votre tracteur Valtra, toutes les données pertinentes de la machine sont téléchargées vers le terminal sans câbles supplémentaires ou écrans bloquant la visibilité.



GESTION DES MACHINES

La Série Q est une Bête aussi à l'aise en solo que dans le cadre d'une flotte plus importante. Que vous travailliez avec un seul tracteur ou que vous gériez une flotte de machines, la fiabilité, la précision et la simplicité sont importantes pour faciliter les affaires et les rendre plus rentables. Les solutions de télémétrie et de connectivité Valtra vous permettent de savoir en temps réel ce que fait votre Série Q et d'automatiser la collecte et le traitement des données pour faciliter la création de rapports et de documents.

VALTRA CONNECT

Synchronisé comme un pro ! Si pour vous, gagner du temps et de l'argent compte chaque jours, la solution de télémétrie intégrée à la Série Q est faite pour vous. Valtra Connect est notre solution de télémétrie qui enregistre l'activité du tracteur et les positions GPS en temps réel. Les données sont la clé pour prendre des décisions avisées. En collectant des données sur les trajets des tracteurs, leur inactivité et la logistique dans son ensemble, vous pouvez optimiser vos plans et agir en conséquence. Valtra Connect vous permet de surveiller l'ensemble d'une flotte et de recevoir des informations sur l'état de celle-ci sur votre portable en temps réel et de manière chronologique. Avec Connect, vous pouvez créer des comptes-rendus de performance simples et faciles à consulter, adaptés à la période de votre choix. Ces rapports peuvent être exportés au format PDF pour être facilement partagés. Accédez à vos données à tout moment et en tout lieu. La fonction de géofencing vous avertit lorsque l'un de vos tracteurs quitte une zone définie, ce qui améliore la sécurité et protège votre investissement. En utilisant les données de diagnostic, vous et votre concessionnaire Valtra pouvez anticiper les interventions de maintenance et réagir plus rapidement pour résoudre les problèmes mineurs avant qu'ils ne deviennent un véritable problème. Cela permet d'éviter les immobilisations et de planifier les interventions au moment qui vous convient le mieux.



Télémétrie Valtra pour les clients
Une expérience utilisateur complète



AGRIROUTER

Travaillez avec n'importe quel outil et sur différents systèmes d'information géographique sans problème. La Série Q est un joueur d'équipe Pro. Agrirouter est la technologie qui alimente les solutions de connectivité agricole Valtra. Agrirouter est un système universel qui facilite le transfert de données entre les machines et les logiciels agricoles, quel que soit le fabricant ou le fournisseur. Comme Valtra est un partenaire de confiance d'Agrirouter, vous pouvez être sûr que votre Série Q s'intégrera parfaitement à votre système d'information de gestion agricole (FMIS) compatible avec Agrirouter. Comme Agrirouter est une norme industrielle universelle, vous pouvez choisir de partager des informations avec des partenaires externes de confiance tels que les entrepreneurs, les concessionnaires et les fournisseurs de services pour assurer le meilleur service, minimiser les temps d'arrêt et maximiser le temps sur le terrain.



Constructeur



Fournisseur de l'application



Société de production



Industrie agroalimentaire



Plateformes externes d'échange de données

Agriculteur



Entrepreneur



Concessionnaire



Conseillé



Prestataire de services externe



TASKDOC® PRO

Que vous gériez un seul tracteur ou une flotte de plusieurs machines, TaskDoc® Pro vous fait gagner du temps sur la paperasse. TaskDoc Pro® est 100% compatible avec les normes ISOBUS TC-BAS et TC-GEO. Il fonctionne avec les systèmes d'information de gestion agricole (FMIS) pour automatiser la collecte des données, aider à gérer votre travail et soutenir la conformité avec une gamme croissante de documents statutaires. Avec TaskDoc Pro, vous pouvez planifier des opérations agricoles intelligentes depuis votre bureau, quand vous le souhaitez. Transférez simplement et en toute sécurité les tâches planifiées avec précision entre votre ordinateur et vos tracteurs via une clé USB normale ou un réseau mobile/cellulaire.

Avec TaskDoc Pro, il y a moins de paperasse. Pendant que le tracteur travaille, des calculateurs embarqués intégrés enregistrent sans fil les données du tracteur et de l'outil ISOBUS, comme les surfaces travaillées, le carburant consommé et le temps passé. À la fin de la tâche, toutes les données dont vous avez besoin pour la production de documents sont créées automatiquement. Vous obtenez des enregistrements précis des tâches accomplies et des taux d'application réels, directement sur votre ordinateur. À tout moment. N'importe où.



SEULEMENT DU TEMPS DE TRAVAIL

En travaillant de longues heures, vous savez que votre Série Q sera là pour assurer une disponibilité à 101 %. La Série Q est une bête de haute performance qui se doit de fonctionner au quotidien. Comme tout Pro, la Série Q a besoin d'une équipe experte derrière elle. Nous sommes à vos côtés 24 heures sur 24, 7 jours sur 7. C'est notre travail de faire en sorte que votre expérience sur le tracteur soit la meilleure possible. Notre concept de service facile Connect, Care & Go vous offre une praticité inégalée. Dès l'achat de votre Série Q, votre technicien spécialisé est à votre disposition. Un concessionnaire est là pour vous servir. Choisissez de confier vos informations à des distributeurs de confiance et ils pourront connaître l'état de santé et le statut de votre machine en même temps que vous. Ensemble, vous pouvez planifier la maintenance au moment qui vous conviendra le mieux et vous saurez que vous aurez toujours accès à une Série Q de courtoisie.

VOTRE PROPRE CONCESSIONNAIRE CERTIFIÉ

Pour vous permettre de travailler à 100% de votre efficacité, de tirer le meilleur parti des performances de votre Série Q et de répondre aux besoins de votre entreprise, Valtra a identifié les meilleurs concessionnaires et partenaires de service pour la Série Q. Seuls les concessionnaires certifiés Q sont qualifiés pour vendre la Série Q. Valtra a mis en place une nouvelle série de critères de qualité pour tous les concessionnaires certifiés qui couvrent à la fois l'acquisition de la machine et le service

après-vente. Ces concessionnaires détiennent un stock de pièces détachées suffisamment important pour pouvoir augmenter les volumes, former régulièrement le personnel de service, utiliser les derniers outils de diagnostic et suivre les procédures après-vente de qualité. Les clients de la Série Q peuvent compter sur un service après-vente de haute qualité. Nous voulons être sûrs que votre Série Q soit prête à recevoir vos outils et toutes les fonctionnalités de l'agriculture intelligente dès le premier jour.

LA TRANQUILLITÉ D'ESPRIT. ENTRE VOS MAINS.

Vous attendez de votre Série Q le meilleur. Vous attendez du confort et de la commodité. Nos solutions de financement sont précisément comme cela. Elles sont disponibles auprès de votre concessionnaire Valtra. Vous bénéficiez d'un financement accessible en une seule offre, proposée par AGCO Finance, le fournisseur mondial de solutions de financement pour Valtra. Avec plus de 30 ans d'expérience dans le secteur agricole, vous pouvez compter sur les solutions de financement personnalisées des experts du secteur. Avec le programme Rent, Buy, Lease nous pouvons construire une solution de financement pour répondre à vos besoins individuels et spécifiques.

Avec Connect, Care & Go, vous avez l'esprit tranquille, sachant que les frais de service sont pris en compte dans vos mensualités. Vous obtiendrez une solution adaptée à vos besoins.



CONNECT

DONNÉES, INFORMATIONS ET SERVICES DU TRACTEUR.



CARE

GARANTIE PROLONGÉE D'USINE.



GO

CONTRAT DE MAINTENANCE.





VOUS TROUVEZ LE TRAVAIL. NOUS TROUVERONS LE CHEMIN.

C'est votre tracteur. Le vôtre. Quels que soient vos besoins, vos envies ou vos désirs. Avec des accessoires et des options permettant d'adapter votre tracteur à votre travail, à votre image de marque ou à vos rêves, il y a toujours une raison de choisir Unlimited. De quoi avez-vous besoin ? Ce dont vous avez rêvé ? Tout est réalisable.

LA PERFORMANCE À TOUTES FINIS

Le Studio Unlimited peut accueillir tout accessoire ou équipement spécialisé qui n'est pas disponible en standard sur notre ligne de production. Avec Valtra Unlimited, votre tracteur est un véritable véhicule polyvalent, construit selon vos spécifications uniques, avec le design, le confort et les caractéristiques dont vous avez besoin pour réussir dans n'importe quel environnement.

MONTÉS D'USINE

Le Studio Unlimited est situé dans l'usine Valtra à Suolahti, en Finlande. Tous les accessoires et équipements installés par le studio Valtra Unlimited sont couverts par notre garantie d'usine. Nous fournissons également toutes les pièces de rechange et d'entretien pour les options installées par le Studio Unlimited. Les accessoires et équipements disponibles dans le studio Unlimited comprennent des feux de travail

et d'avertissement supplémentaires, une pesée de chargeur frontal, un volant et des sièges en cuir de qualité supérieure, une large gamme de couleurs de peinture, un graissage centralisé, des systèmes stéréo et bien plus encore.



OPTIONS UNLIMITED

Le Studio Unlimited offre une gamme d'options pour améliorer à la fois la productivité et l'efficacité de la Série Q ; la sécurité et le confort du conducteur.

Unlimited propose un système de graissage central automatique qui contribue à garantir le bon fonctionnement de votre Série Q et élimine la nécessité d'un graissage manuel laborieux. Notre système intelligent de gonflage central des pneus permet de gagner du temps et de l'argent tout en protégeant la structure de votre sol. Le système de gonflage installé par Unlimited est contrôlé via ISOBUS et affiche la pression réelle des pneus sur l'écran SmartTouch. Utilisez les boutons préprogrammés du SmartTouch pour définir les pressions idéales afin d'améliorer la résistance au roulement (dans les champs et sur la route), de réduire la profondeur des traces et le compactage du sol, de diminuer la consommation de carburant jusqu'à 10-15 % et de réduire l'usure des pneus.

Unlimited peut installer de nombreux dispositifs de sécurité, notamment des

barres lumineuses à LED, des feux d'avertissement et des panneaux de signalisation, afin d'améliorer la visibilité et de prolonger les heures de travail en toute sécurité des opérateurs.

La pesée intégrée pour chargeurs frontaux améliore la précision et l'efficacité de votre travail. Les chargeurs peuvent même être peints pour s'harmoniser avec le tracteur. Avec Unlimited, la Série Q a encore plus l'air d'un "Pro" avec une gamme d'options de peinture standard et métallisée et un habillage professionnel pour que votre flotte ait l'air aussi professionnelle que votre travail.

Les options d'Unlimited peuvent améliorer l'ergonomie et le confort du conducteur, par exemple en déplaçant le terminal SmartTouch, en ajoutant des pare-soleil et en proposant une gamme de garnitures professionnelles résistantes, comme des sièges et un volant en cuir. Avec la Série Q, le Studio Unlimited apporte la Qualité avec un grand Q !



MUNICIPALITÉ

Le Studio Valtra Unlimited s'adapte aux équipements spécialisés qui répondent aux exigences des municipalités et peut remplacer de nombreux véhicules spécialisés, tels que les niveleuses et les balayeuses, augmentant ainsi considérablement l'efficacité et la productivité.

MAINTENANCE AÉROPORTUAIRE

Avec les bons outils, tels que les balayeuses-souffleuses, les déneigeuses et les tondeuses, votre tracteur Unlimited peut être utilisé toute l'année.

FORÊT

Unlimited propose une gamme de solutions pour adapter votre tracteur à l'utilisation forestière, notamment des pneus forestiers et des feux de travail à LED.

DÉFENSE

Les tracteurs Valtra Unlimited sont le choix idéal pour la logistique de défense. Puissante capacité de remorquage et de charge, les tracteurs Valtra Unlimited sont le choix idéal pour la logistique de défense.



SPECIFICITES TECHNIQUES

230-305 CH



MODÈLES	PUISSANCE MAX À 1850 TR/MIN (PUISSANCE NOMINALE À 1950 TR/MIN) COUPLE MAX À 1500 TR/MIN						
	AGCO POWER	STD			BOOST		
		CH	kW	Nm	CH	kW	Nm
Q225	74 LFTN-D5	230	169	1000	250	184	1100
Q245		245	180	1100	265	195	1200
Q265		265	195	1200	290	213	1280
Q285		285	210	1280	305	224	1280
Q305		305	224	1280	305	224	1280

Voir le tableau des spécifications pour plus de données sur le moteur. Q225 - Q285 : les valeurs de avec boost sont disponibles en vitesses de transport ainsi que lorsque la demande de puissance de l'hydraulique ou de la prise de force augmentent et que le tracteur est en mouvement. Le boost est progressif et peut être utilisé à toutes les vitesses. Le boost du modèle Q 305 est disponible pour une utilisation de prise de force même lorsque le tracteur est à l'arrêt (la vitesse au sol du tracteur est de 0 km / h).

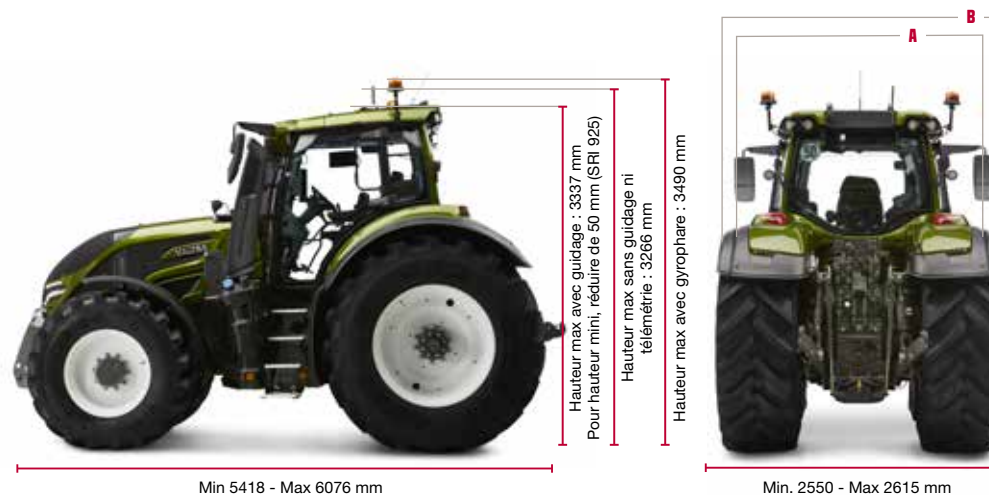

Weight:

Poids à vide **9200 kg**
 PTR 50T **16000 kg**
 Poids Relevage+suspension: **9800 kg**

Longueur:

Sans relevage avant : **5461 mm**
 Relevage avant en position route : **5556 mm**
 Relevage avant en position travail : **6076 mm**

Largeur de garde boue:

A: Etroit **2280 mm**
B: STD **2550 mm**

MODÈLE	74 LFTN-D5
	Q225-Q305
DIMENSIONS AVEC 600/65R28 + 710/70R38	
Empattement [mm]	3050
Longueur, avec relevage avant, position de transport, [mm]	5556
Longueur de transport, sans relevage avant, [mm]	5461
Hauteur, avec guidage / télémétrie Valtra, [mm]	3337
Largeur, max. [mm]	2615
Rayon de braquage [m]	6,75
Garde au sol moyenne [mm]	565
Garde au sol arrière (sans crochet d'attelage) [mm]	588
Poids (réservoirs pleins + conducteur) [kg]	9200
Répartition du poids avant/arrière [%]	41/59
Poids total PTAC max [kg]	16000
Capacité de carburant, STD [l]	430
Capacité d'AdBlue [l]	45
Taille minimale des pneus (arrière SRI 925)	650/65R42 + 540/65R30
Taille maximale des pneus (arrière SRI 975)	710/70R42 + 600/70R30



MODÈLE	Q225-Q305
MOTEUR	
Moteur AGCO Power	74 LFTN-D5
Nombre de cylindres moteur (volume, en litre)	6 (7.4)
Régime moteur à puissance max [tr/min]	1850
Régime moteur à puissance nominale [tr/min]	1950
Régime moteur à couple max [tr/min]	1500
Régime au ralenti [tr/min]	850
Régime au super ralenti [tr/min] (levier en position P)	750
Intervalle de vidange [h]	600
Norme d'émissions	Stage V
Système de nettoyage des gaz d'échappement	DOC + DPF + SCR
TRANSMISSION	
Nombre de vitesses	CVT
Nombre de zones de travail	2 (A, B)
Vitesse STD (km/h) Zone A	0 - 28
Vitesse STD (km/h) Zone B	0 - 53
Vitesse de marche arrière	0 - 38
Régime moteur à vitesse max 43km/h	1425 tr/min
Régime moteur à vitesse max 53km/h (option)	1500 tr/min
Pont avant suspendu	Pneumatique, AIRES +

MODÈLE	Q225-Q305
HYDRAULIQUE	
Puissance de levage arrière max [t]	10,0
Puissance de levage sur toute la course [t]	9,5
Puissance de levage AV sur toute la course, option [t]	4,8
Type d'hydraulique	Centre fermé (LS)
Capacité de la pompe STD [l/min] à 1950 r/min	200
Capacité de la pompe ECO [l/min] à 1650 r/min	205
Huiles de transmission et huiles hydrauliques	Huiles séparées
Huile hydraulique exportable [l]	75
Nombre de distributeurs électriques arrière STD	4
Nombre de distributeurs arrière avec décompression	4 ou 5
Nombre de distributeurs électriques avant	2,3 ou 4
PDF, 2 vitesses	
2 régimes PDF [tr/min] au régime moteur [tr/min]	540E à 1577+ 1000 à 1882
2 régimes PDF [tr/min] au régime moteur [tr/min]	1000E à 1605 + 1000 à 1882
Régime PDF AV (option) [tr/min] au régime moteur [tr/min]	1000 à 1900
INTERFACES	
Accoudoir Valtra SmartTouch	STD
Valtra Connect	STD
Pré-équipement Valtra Guide	STD



Vous ne faites pas que travailler dur - vous travaillez intelligemment.

Vous vous efforcez constamment d'améliorer l'efficacité du flux de travail.

Vous gérez votre entreprise pour qu'elle soit rentable et durable.

Les cultures, les clients et le bétail nécessitent une attention constante,
et votre temps est précieux.

Vous comprenez que vous avez besoin de la bonne puissance pour accomplir
vos tâches, mais aussi des bonnes données pour pouvoir le faire efficacement.

Que vous gériez un seul tracteur ou une flotte, vous exigez une connectivité
ininterrompue et un temps de fonctionnement maximal.

Vous devez savoir où se trouvent vos machines, ce qu'elles font et
comment elles le font pour planifier une activité efficace et durable.

Vous méritez un partenaire qui comprenne cela et qui travaille avec vous à chaque étape.

C'est pourquoi vous faites confiance à Valtra.

Nous travaillons dur pour rendre le travail difficile facile.

Nous fabriquons des machines qui sont robustes à l'extérieur et intelligentes à l'intérieur.

Nos machines sont construites pour durer.

Construites pour travailler. Construites pour vous.

YOUR WORKING MACHINE

VALTRA is a worldwide
brand of AGCO.



Valtra Inc.
Valmetinkatu 2
FI-44200 Suolahti
Tel. +358 (0)2045 501

www.valtra.com
showroom.valtra.com
www.youtube.com/valtravideos
www.facebook.com/ValtraGlobal

The tractors that appear in this brochure may be equipped with special options.
Changes possible - all rights reserved.